

MONTÁŽNÍ NÁVOD – Flexibilní hadice (systém PF)

1 - Napojení hadice na patní koleno nebo T-kus

1.1 Bez použití adaptéru

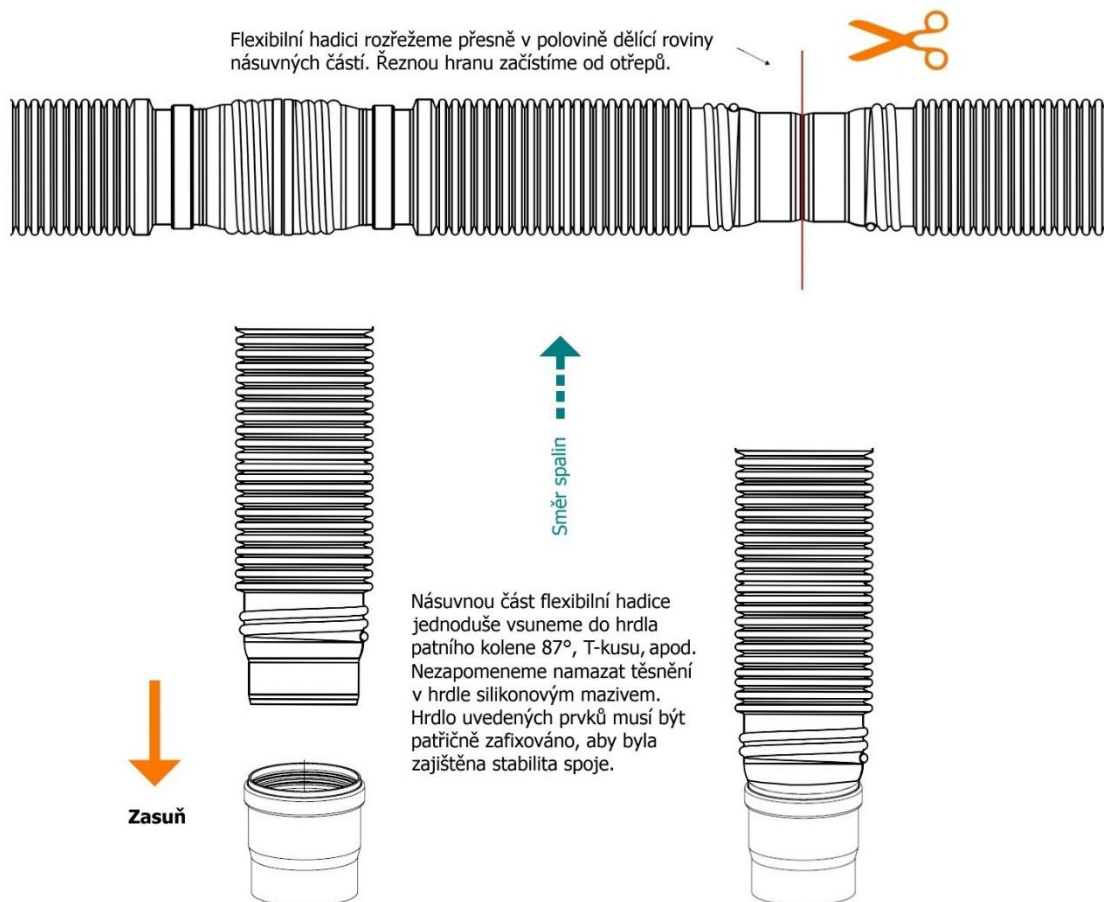

1.2 S použitím adaptéru

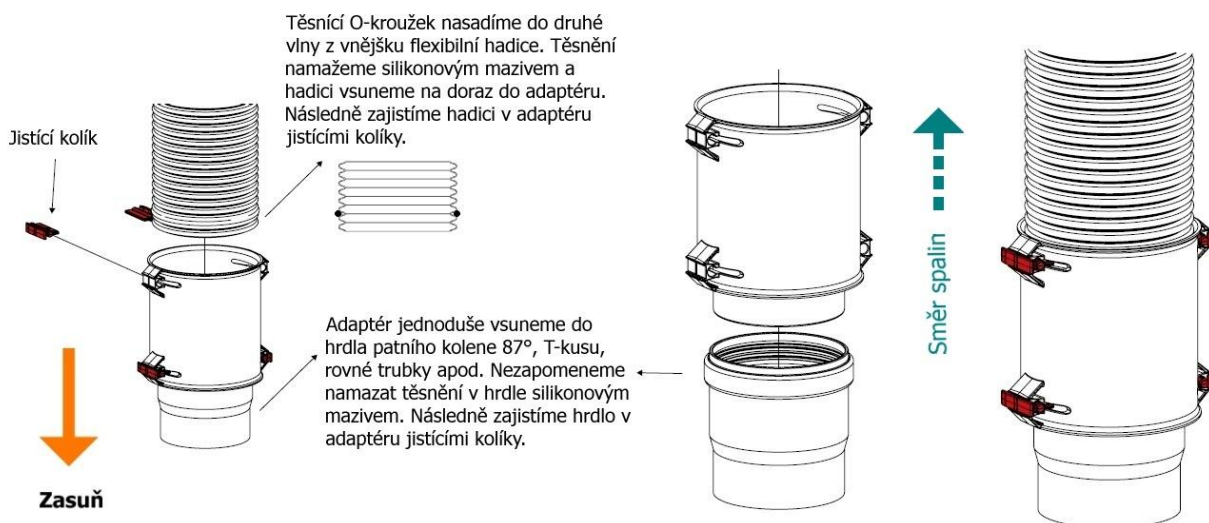

2 – Napojení hadice na ukončovací trubku

2.1 Bez použití adaptéru

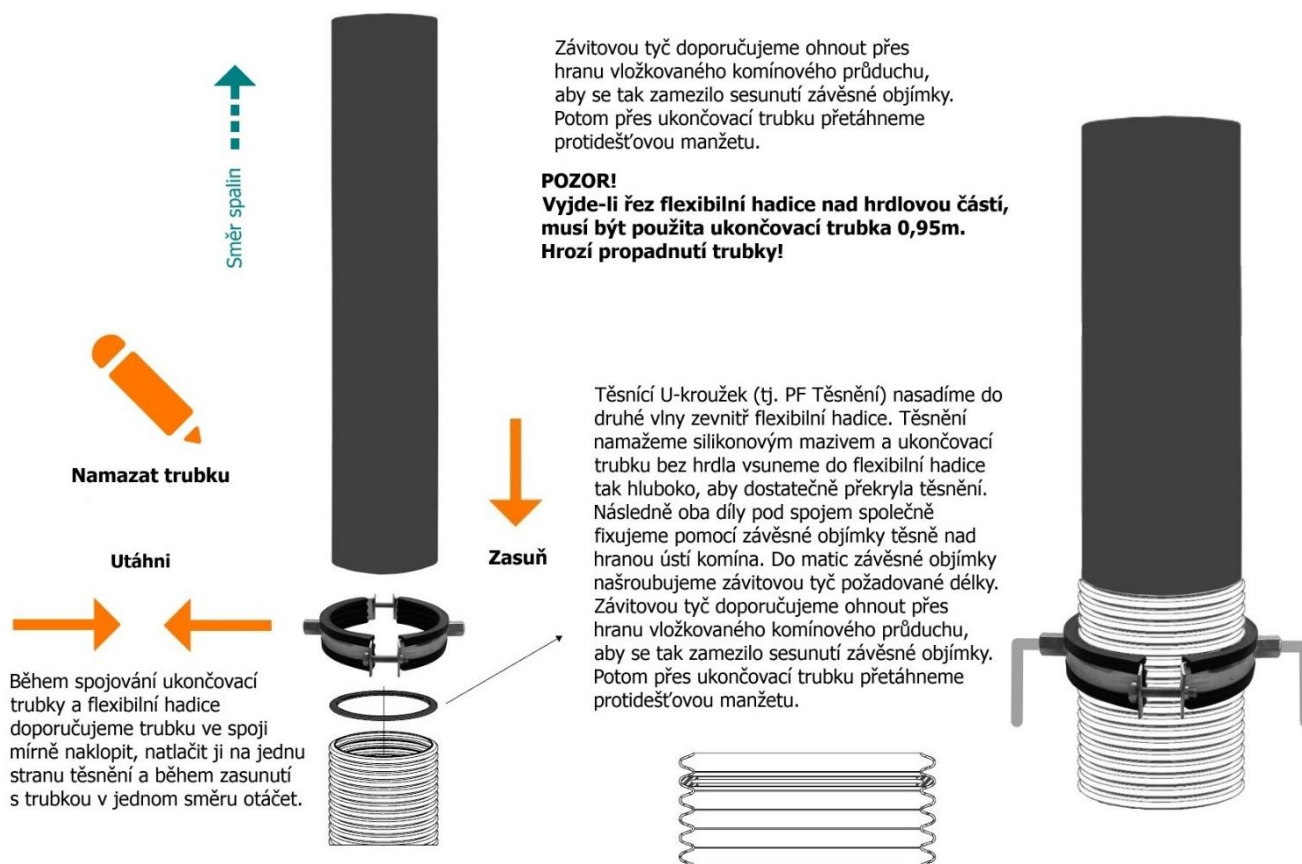

2.2 S použitím adaptéru

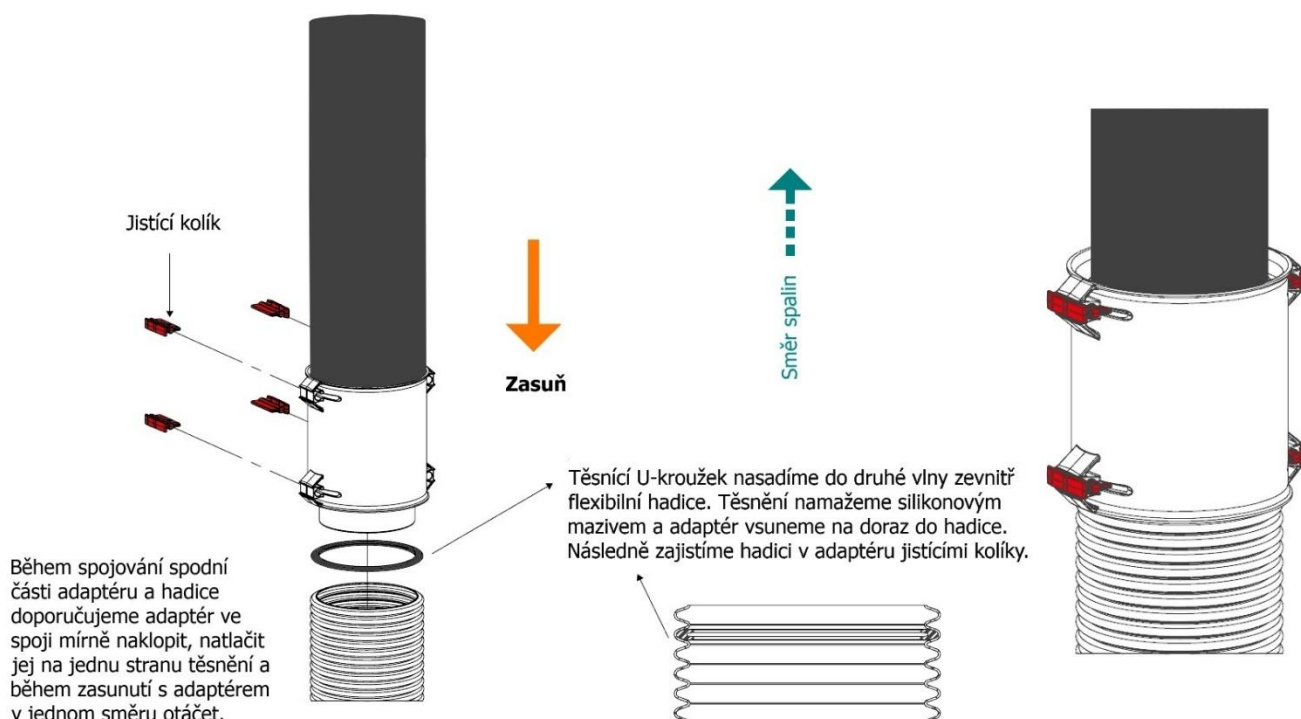

3 – Spojení dvou hadic

3.1 Bez použití adaptéru

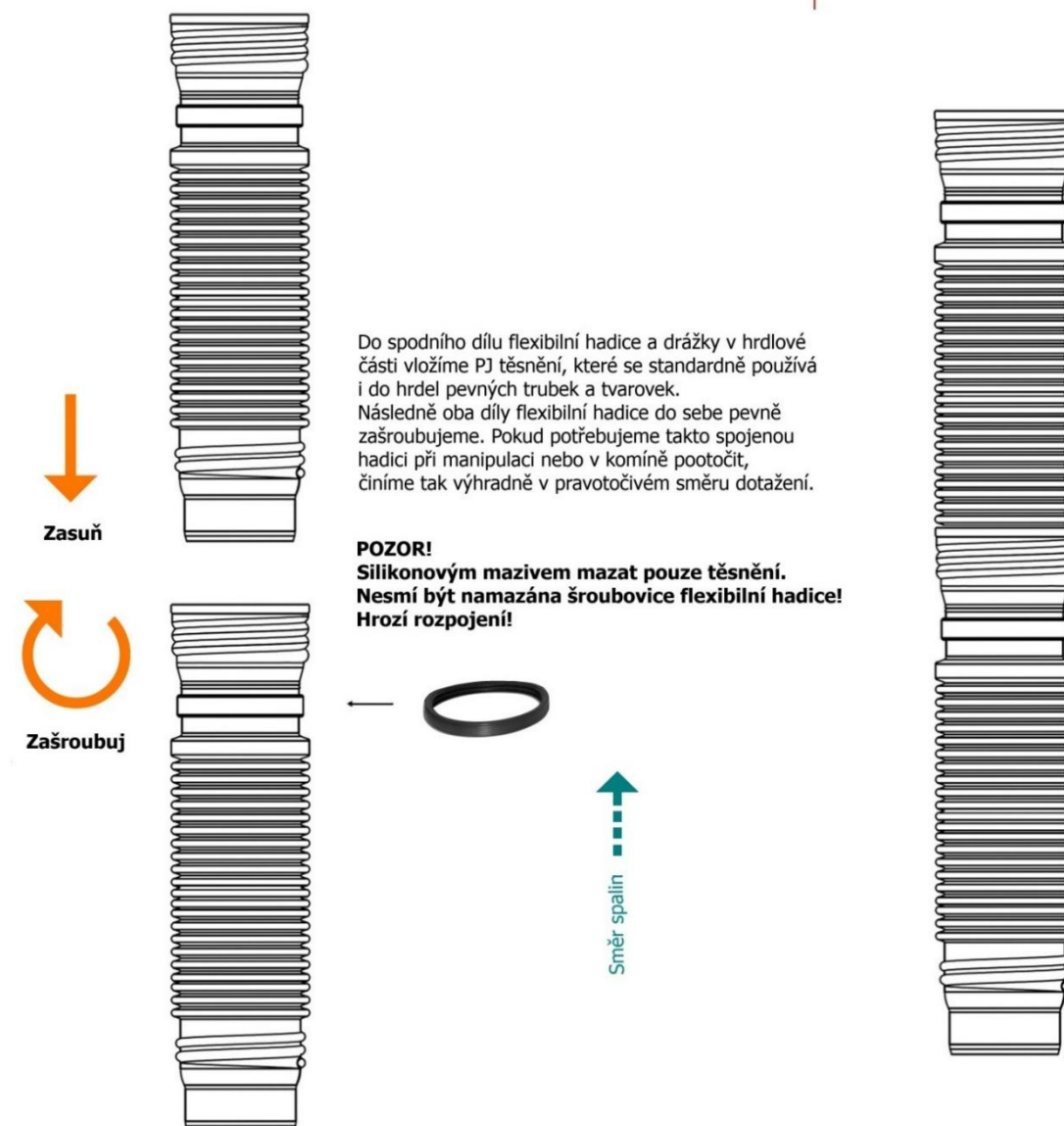
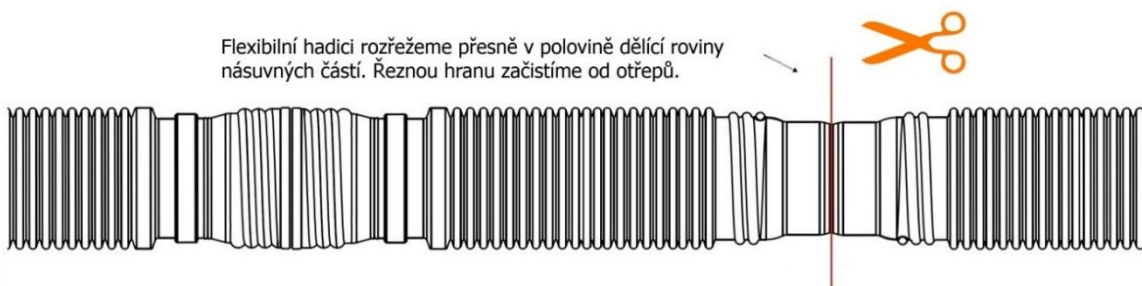
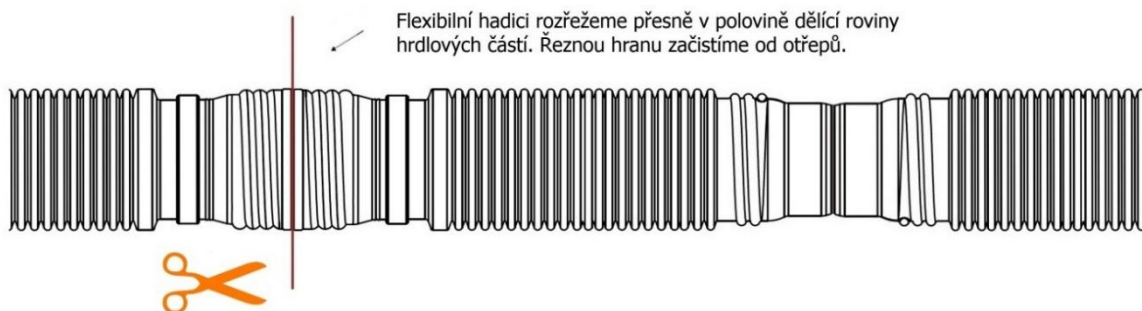

3.2 S použitím adaptéru

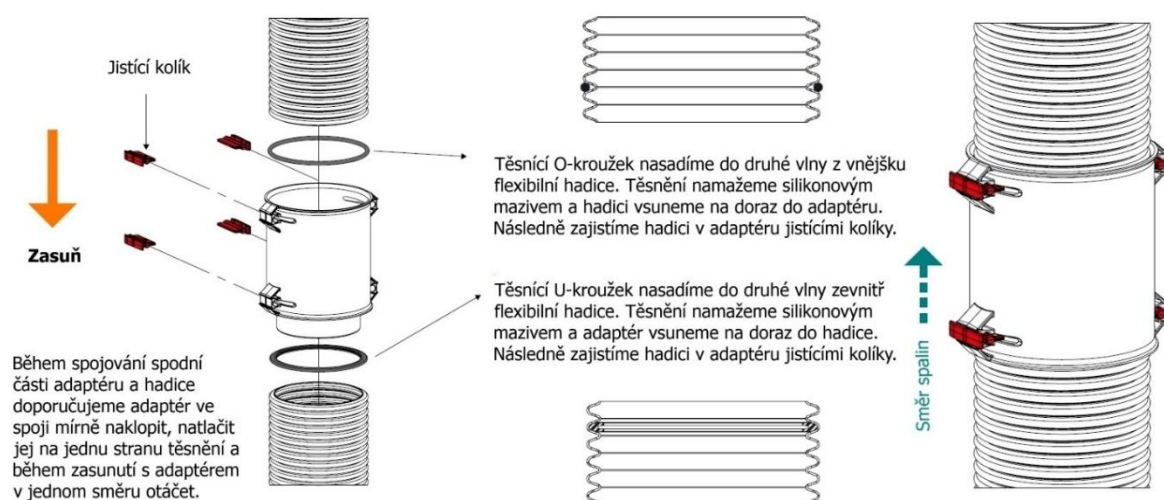

Obecné zásady montáže flexibilní hadice

- Každý spoj musí být opatřen příslušným těsněním.
- Hadice se smí instalovat pouze ve svislém směru s dovoleným úhybem max. do 45°
- Pro přechod do vodorovného směru používat výhradně tvarovky ze systému PJ
- Hadici je nutné nad hranou ústí komína vždy fixovat proti sesunutí pomocí závěsné objímky.
- Hadice musí být u ústí komína patřičně chráněna proti UV záření.
- Není dovoleno volné vyústění hadice z komínového průduchu bez ukončovací trubky.